



KAYNAK TORÇ VE SARFLARI



(+90) 444 93 53
magmaweld.com
info@magmaweld.com

 (+90) 538 927 12 62



KURUMSAL

Magmaweld, Zaimođlu Holding A.Ş. bünyesinde yer alan lider bir kaynak ürünleri markasıdır. Grup bünyesindeki en eski şirket olan Oerlikon Kaynak Elektrodları ve Sanayi A.Ş., 1957 yılında kurulmuş ve bir İsviçre şirketi olan Oerlikon Bühle AG den aldığı lisans ile 1959 yılında Türkiye’de ilk kaynak elektrodunu üretmiştir. Yıllar içinde sanayinin gelişimi ile beraber kaynak tüketim malzemeleri ihtiyacına cevap vermek üzere MIG/MAG ve TIG Telleri, Özlü Teller, Tozaltı Tozları ve Tellerini üretim programına katmıştır. 1971 yılında başladığı Kaynak Makineleri üretimi, 1998 yılında Panasonic ile kurulan iş ortaklığı ile Robotik Sistemlere kadar uzanmaktadır.

Türkiye’deki lider pozisyonunu pekiştirmek, maliyetleri düşürmek ve global bir marka olabilmek için 1996 yılında Manisa’da büyük bir yatırım yaparak tüm Ar-Ge, Üretim, ve Lojistik faaliyetlerini buraya taşımıştır. Bu yıla kadar Grup, tüm kaynak ürünlerini OERLIKON ve HALKALI markaları ile satarken, global pazarlarda büyüebilmek için yepyeni, genç, ve uluslararası bir marka olarak MAGMAWELD’i yaratmıştır. Markanın adı, dünyanın merkezindeki eriyik, magma ile kaynak banyosunun benzerliğinden yola çıkılarak oluşturulmuş ve tüm dünyada isim hakkı tescil ettirilmiştir.

Magmaweld’in misyonu “Kaynakçının Güven Kaynağı” olmaktır. Bu bağlamda 1961 yılında Oerlikon Kaynak Okulu adı ile başlayan ücretsiz kaynakçı yetiştirme kurslarında bugüne kadar binlerce kaynakçı yetişmiş ve yetismeye devam ederek ülkenin kalkınmasına büyük katkı sağlamaktadırlar. Yine bu misyona bağlı olarak müşteri tatmini, dolayısı ile kusursuz iş süreçlerine ulaşmak birincil hedef haline gelmiştir. Müşteriye daha yakın olabilmek, hızlı ve güvenilir geri-bildirim almak için 444 WELD (444 9353) telefon hattı, www.magmaweld.com.tr web sitesi üzerinden canlı destek, Whatsapp ve sosyal medya hizmetleri sunulmaktadır. Bu iletişim mecraları üzerinden; ürünler, kullanım şekilleri, kaynak tekniği ve mühendisliği soruları, standartlar, iş güvenliği, otomasyon, lojistik gibi konularda grubun uzmanlarına ulaşarak bilgi edinilmesi ve hızlı çözümlere ulaşılması sağlanmaktadır.



Kaynak Tüketim Malzemeleri Fabrikası
Organize Sanayi Bölgesi 2. Kısım, Manisa



Kaynak Makineleri ve Robotik Sistemler Fabrikası
Organize Sanayi Bölgesi 5. Kısım, Manisa

MIG TORÇLARI

Lava MIG Serisi	6
Lava MIG 15	8
Lava MIG 25	9
Lava MIG 35	10
Lava MIG 40	11
Lava MIG 50W	12
Lava MIG 65W	13

TIG TORÇLARI

Lava TIG Serisi	14
Lava TIG 9	16
Lava TIG 17	17
Lava TIG 26	18
Lava TIG 24	19
Lava TIG 20W	20
Lava TIG 18W	21

PLAZMA TORÇLARI

Lava CUT Serisi	22
-----------------	----



SARF VE AKSESUARLAR

MIG Torç Sarfları	26
TIG Torç Sarfları	30
Tungsten Elektrodlar	33
Regülatör ve Isıtıcılar	33
Plazma Torç Sarfları	34



Lava MIG Serisi

Yüksek fiyat / performans oranı ile her noktada ihtiyaçlarınızı karşılayacak Magmaweld gazaltı torçları

Sarf Malzemeler

Kolay bulunabilir üst kalite ve uygun fiyatlı sarf malzemeleri.

Askı Kancası

Standart sunulan kanca özelliği ile torcu rahat bir şekilde asarak kullanım kolaylığı sağlar.

Hareketli Mafsal

Özel mafsal tasarımı ile esneklik ve ergonomi bir arada. Mafsal hareketi kablo bağlantısından bağımsız hareket ederek en hassas uygulamalarda esneklik sunar.



Bağlantı Pinleri

Kırılmaz yay ile desteklenen pirinç pinler en yüksek iletkenliği ve sağlamlığı sağlar.

Arka Konnektör ve Bağlantı Noktaları

Cam takviyeli polimer malzemeden üretilen kasası ile EN 60974-1 standartlarına uygun üretilmiştir. Bağlantı noktaları hassas üretim teknolojisi ile yüksek dayanım ve sızdırmazlığı bir arada sunar.



Deve Boynu

Özel tasarım yüksek ısı iletkenliğine sahip deve boynu.

Kumanda Butonu*

Değiştirilebilir 3/4 buton opsiyonu ile uzaktan kumanda fonksiyonları aktif edilebilir.

Kaydırmaz Elcik

Vidasız, patentli tasarımı ile denge, hafiflik ve ergonomi bir aradadır. Üst ve alt kaydırmaz yüzeyleri ile kaynakçıya konforlu bir kullanım sunar. Saniyeler içinde sökülerek servis edilebilir.



Kablo Desteği

Presli polimer malzemeye sahip kablo desteği dayanımı üst seviyeye taşır.

Kablo Grubu

Hava soğutmalı modellerde Duraflex malzemeye sahip kablo tertibatı yüksek ısı ve aşınma dayanımına sahiptir. Çapraz bağ yapısına sahip polimer desteği 3750C sıcaklığa kadar dayanım sunar. Su soğutmalı modellerde **Hydroflex** malzemeden üretilen dış kılıf yüksek mukavemet ve ısı yalıtım yanında esnek bir yapı sunar.

Kablo / Hortum Koruması

Su soğutmalı modellerde su giriş çıkış hortumları konnektör çıkışından polimer malzeme ile desteklenerek mukavemet arttırılmıştır. Kablo grubu çelik yay desteği ile ağır kullanım şartlarına uygundur.

*Modele göre değişkenlik gösterir.

Lava MIG Serisi

Yüksek fiyat / performans oranı ile her noktada ihtiyaçlarınızı karşılayacak
Magmaweld gazaltı torçları



Teknik Özellikler		Lava MIG 15	Lava MIG 25	Lava MIG 35	Lava MIG 40	Lava MIG 50W/WR	Lava MIG 65W	
Amper	CO ₂	180 A	230 A	320 A	340 A	500 A / (WR) 500 A	550 A	
Devrede Kalma		%60	%60	%60	%60	%100	%100	
Soğutma Tipi		Hava	Hava	Hava	Hava	Su	Çift Su	
Ürün Kodları	Torç 3 m	7120015003	7120020003	7120035003	7120040003	7120050003 / (WR) 7120150003	7120160003	
	4 m	7120015004	7120020004	7120035004	7120040004	7120050004 / (WR) 7120150004	7120160004	
	5 m	7120015005	7120020005	7120035005	7120040005	7120050005 / (WR) 7120150005	7120160005	
	CO ₂ Regülatör							7020001005
	Argon/Mix Regülatör							7020001004
	Isıtıcı 220V							7020009002
	Isıtıcı 24V							7020009003

Lava MIG 15

180A CO₂ 150A mix gaz, EN60974-7 @ %60 devrede kalma, 0,6 – 1.00 mm tel kullanımı

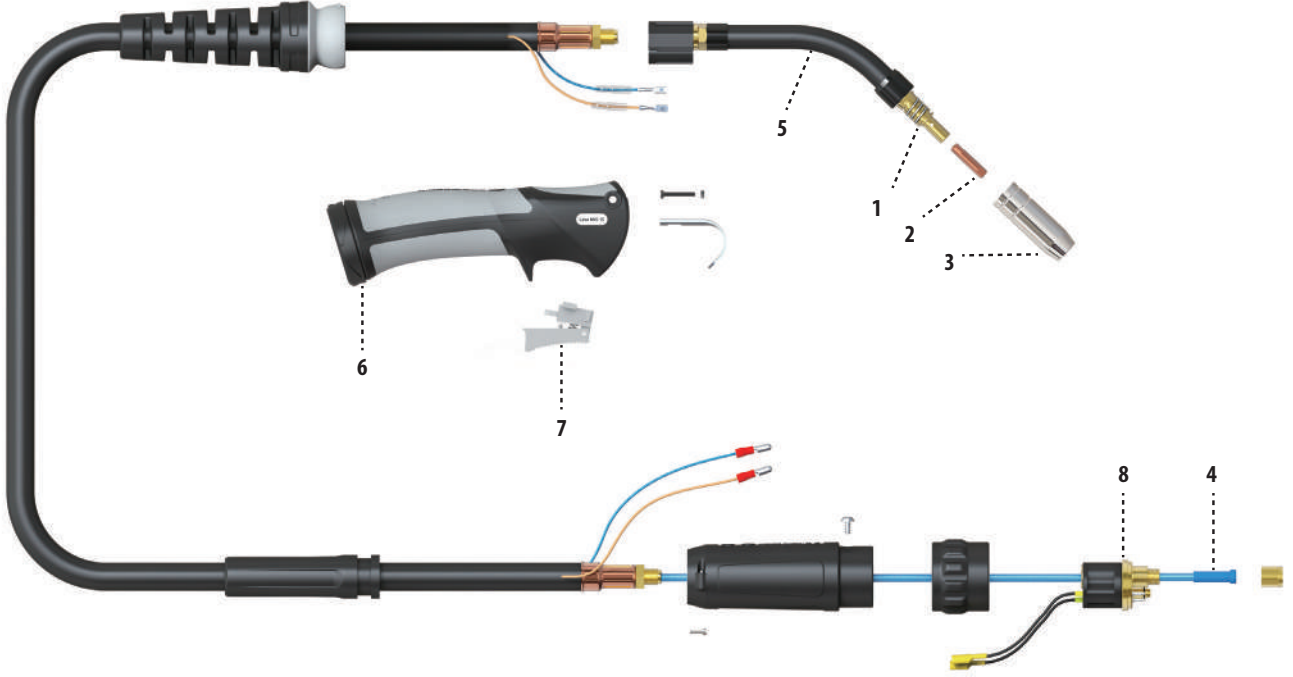

Model	Ürün Kodu		
	3 m	4 m	5 m
Lava MIG 15	7120015003	7120015004	7120015005

Sarf Malzemeleri			Sarf Malzemeleri		
Parça No.	Malzeme Adı	Malzeme Kodu	Parça No.	Malzeme Adı	Malzeme Kodu
1	Kontakt Meme Tutucu	7026000156	4	Teflon Spiral	
2	Kontakt Meme			0.6 - 0.9 mm / 3 m	7025530610
	M6 x 0.6 x L25 mm	7023062506		0.6 - 0.9 mm / 4 m	7025540610
	M6 x 0.8 x L25 mm	7023062508		1.0 - 1.2 mm / 3 m	7025531012
	M6 x 1.0 x L25 mm	7023062510		1.0 - 1.2 mm / 4 m	7025541012
	M6 x 1.2 x L25 mm	7023062512		1.0 - 1.2 mm / 5 m	7025551012
3	Nozul (Ø12 x 53 mm)	7022001253	5	Deve Boynu	Y522000562
4	Çelik Spiral		6	Kabza	Y522000559
	0.6 - 0.9 mm / 3 m	7025030609	7	Tetik	Y522000560
	0.6 - 0.9 mm / 4 m	7025040609	8	Euro Konnektör	Y522000561
	0.6 - 0.9 mm / 5 m	7025050609			
	1.0 - 1.2 mm / 3 m	7025031012			
	1.0 - 1.2 mm / 4 m	7025041012			
	1.0 - 1.2 mm / 5 m	7025051012			

Lava MIG 25

230A CO₂ 200A mix gaz, EN60974-7 @ %60 devrede kalma, 0,8 – 1.20 mm tel kullanımı

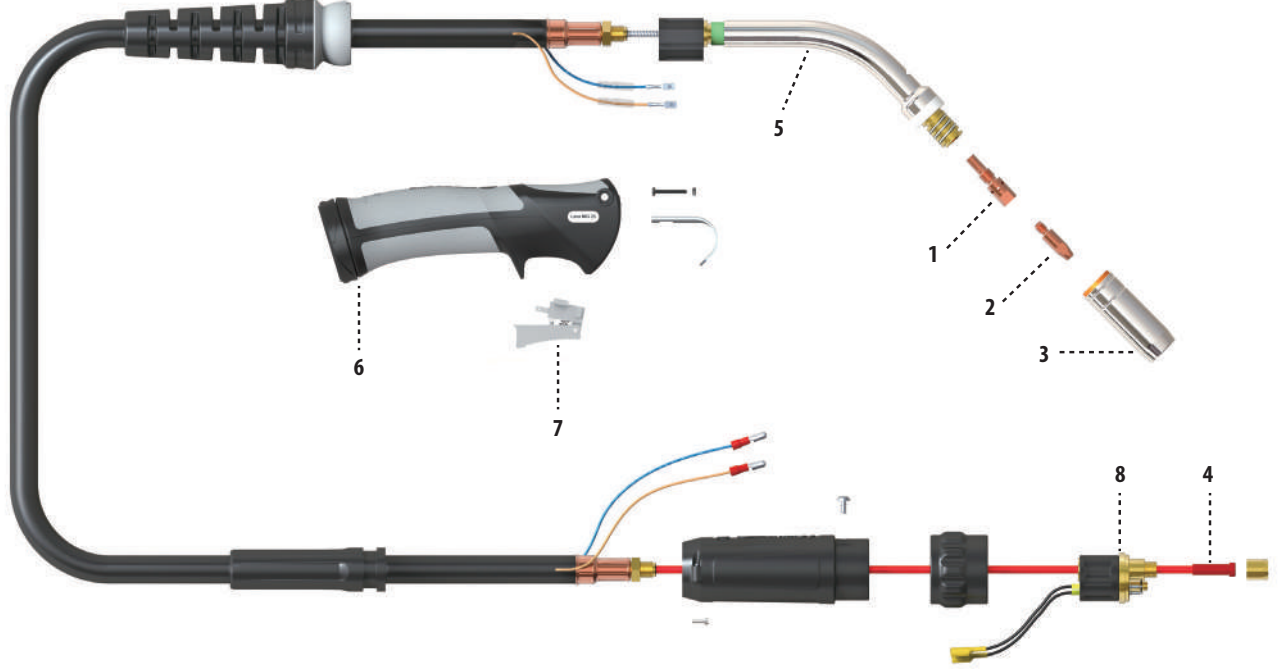

Model	Ürün Kodu		
	3 m	4 m	5 m
Lava MIG 25	7120020003	7120020004	7120020005

Sarf Malzemeleri			Sarf Malzemeleri		
Parça No.	Malzeme Adı	Malzeme Kodu	Parça No.	Malzeme Adı	Malzeme Kodu
1	Kontakt Meme Tutucu (M6)	7026000256	4	Teflon Spiral	
2	Kontakt Meme			0.6 - 0.9 mm / 3 m	7025530610
	M6 x 0.6 x L28 mm	7023062806		0.6 - 0.9 mm / 4 m	7025540610
	M6 x 0.8 x L28 mm	7023062808		1.0 - 1.2 mm / 3 m	7025531012
	M6 x 1.0 x L28 mm	7023062810		1.0 - 1.2 mm / 4 m	7025541012
	M6 x 1.2 x L28 mm	7023062812		1.0 - 1.2 mm / 5 m	7025551012
3	Nozul Dar (Ø12 x 57.5 mm)	7022011253	5	Deve Boynu	Y522000563
	Nozul Konik (Ø15 x 57.5 mm)	7022001554	6	Kabza	Y522000559
4	Çelik Spiral		7	Tetik	Y522000560
	0.6 - 0.9 mm / 3 m	7025030609	8	Euro Konnektör	Y522000561
	0.6 - 0.9 mm / 4 m	7025040609			
	0.6 - 0.9 mm / 5 m	7025050609			
	1.0 - 1.2 mm / 3 m	7025031012			
	1.0 - 1.2 mm / 4 m	7025041012			
	1.0 - 1.2 mm / 5 m	7025051012			

Lava MIG 35

320A CO₂ 290A mix gaz, EN60974-7 @ %60 devrede kalma, 0,8 – 1.20 mm tel kullanımı

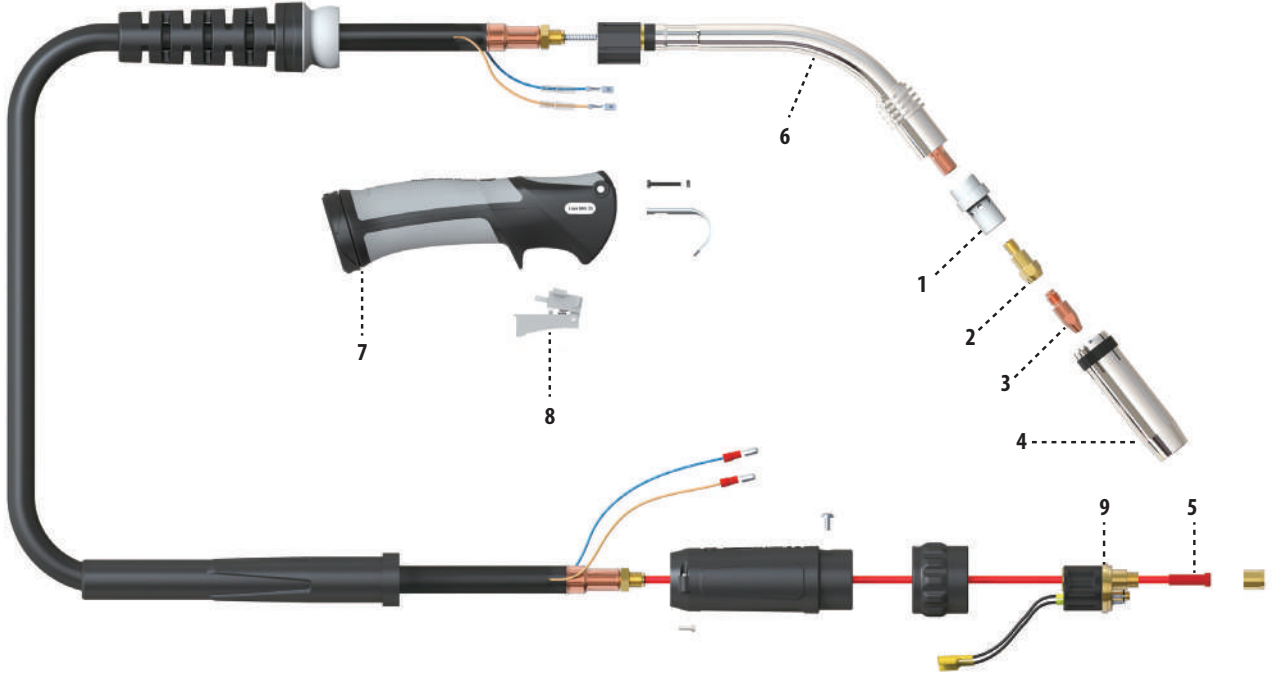

Model	Ürün Kodu		
	3 m	4 m	5 m
Lava MIG 35	7120035003	7120035004	7120035005

Sarf Malzemeleri			Sarf Malzemeleri		
Parça No.	Malzeme Adı	Malzeme Kodu	Parça No.	Malzeme Adı	Malzeme Kodu
1	Gaz Dağıtıcı	7024100035	5	Çelik Spiral	
2	Kontak Meme Tutucu (M6) (Opsiyonel)	7026000356		1.2 - 1.6 mm / 4 m	7025041216
	Kontak Meme Tutucu (M8) (Standart)	7026000358		1.2 - 1.6 mm / 5 m	7025051216
3	Kontak Meme			1.6 - 2.4 mm / 3 m	7025032024
	M6 x 0.6 x L28 mm	7023062806		1.6 - 2.4 mm / 4 m	7025042024
	M6 x 0.8 x L28 mm	7023062808		1.6 - 2.4 mm / 5 m	7025052024
	M6 x 1.0 x L28 mm	7023062810	5	Teflon Spiral	
	M6 x 1.2 x L28 mm	7023062812		1.0 - 1.2 mm / 3 m	7025531012
	M8 x 0.8 x L30 mm	7023083008		1.0 - 1.2 mm / 4 m	7025541012
	M8 x 1.0 x L30 mm	7023083010		1.0 - 1.2 mm / 5 m	7025551012
	M8 x 1.2 x L30 mm	7023083012		1.2 - 1.6 mm / 3 m	7025531216
4	Nozul (Ø16 x 83 mm)	7022001684		1.2 - 1.6 mm / 4 m	7025541216
5	Çelik Spiral			1.2 - 1.6 mm / 5 m	7025551216
	1.0 - 1.2 mm / 3 m	7025031012	6	Deve Boynu	Y522000562
	1.0 - 1.2 mm / 4 m	7025041012	7	Kabza	Y522000559
	1.0 - 1.2 mm / 5 m	7025051012	8	Tetik	Y522000560
	1.2 - 1.6 mm / 3 m	7025031216	9	Euro Konnektör	Y522000561

Lava MIG 40

340A CO₂ 300A mix gaz, EN60974-7 @ %60 devrede kalma, 1.00 – 1.60 mm tel kullanımı

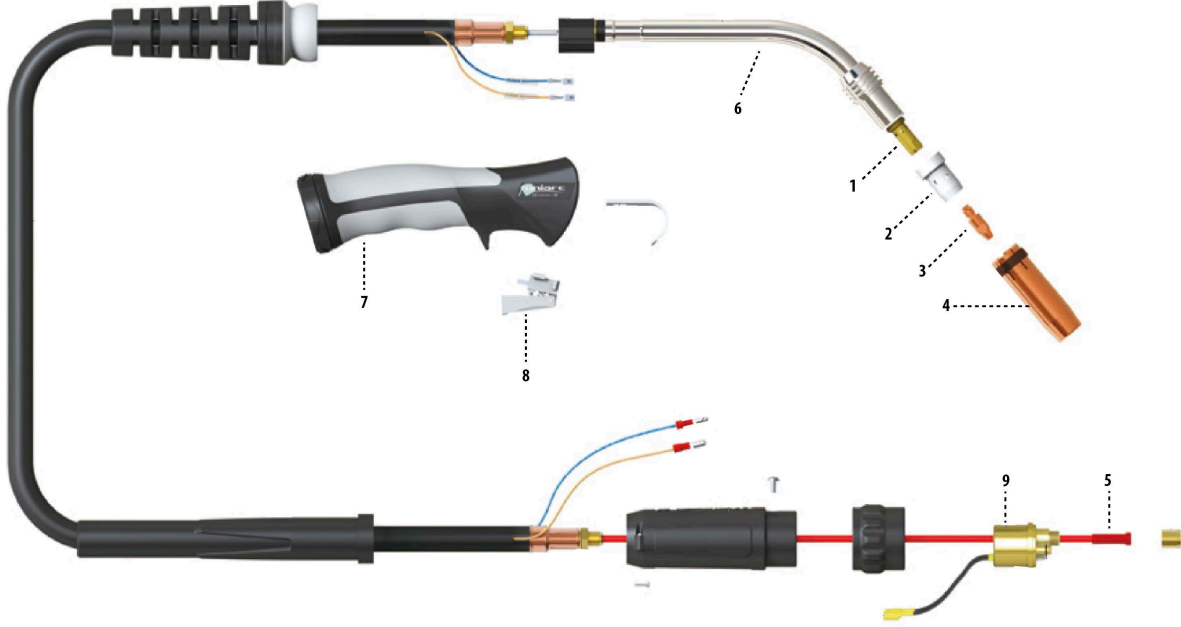

Model	Ürün Kodu		
	3 m	4 m	5 m
Lava MIG 40	7120040003	7120040004	7120040005

Sarf Malzemeleri						
Parça No.	Malzeme Adı	Malzeme Kodu	Parça No.	Malzeme Adı	Malzeme Kodu	
1	Kontak Meme Tutucu (M8)	7026000408	5	Çelik Spiral		
2	Gaz Dağıtıcı	7024100050		1.6 - 2.4 mm / 3 m	7025032024	
3	Kontak Meme			1.6 - 2.4 mm / 4 m	7025042024	
	M8 x 0.8 x L30 mm	7023083008		1.6 - 2.4 mm / 5 m	7025052024	
	M8 x 1.0 x L30 mm	7023083010	5	Teflon Spiral		
	M8 x 1.2 x L30 mm	7023083012		1.0 - 1.2 mm / 3 m	7025531012	
	M8 x 1.6 x L30 mm	7023083016		1.0 - 1.2 mm / 4 m	7025541012	
4	Nozul (Ø16 x 76 mm)	7022001675		1.0 - 1.2 mm / 5 m	7025551012	
5	Çelik Spiral			1.2 - 1.6 mm / 3 m	7025531216	
	1.0 - 1.2 mm / 3 m	7025031012		1.2 - 1.6 mm / 4 m	7025541216	
	1.0 - 1.2 mm / 4 m	7025041012		1.2 - 1.6 mm / 5 m	7025551216	
	1.0 - 1.2 mm / 5 m	7025051012	6	Deve Boynu	Y522000565	
	1.2 - 1.6 mm / 3 m	7025031216	7	Kabza	Y522000559	
	1.2 - 1.6 mm / 4 m	7025041216	8	Tetik	Y522000560	
	1.2 - 1.6 mm / 5 m	7025051216	9	Euro Konnektör	Y522000561	

Lava MIG 50W

500A CO₂ 450A mix gaz, EN60974-7 @ %100 devrede kalma, 1.00 – 1.60 mm tel kullanımı

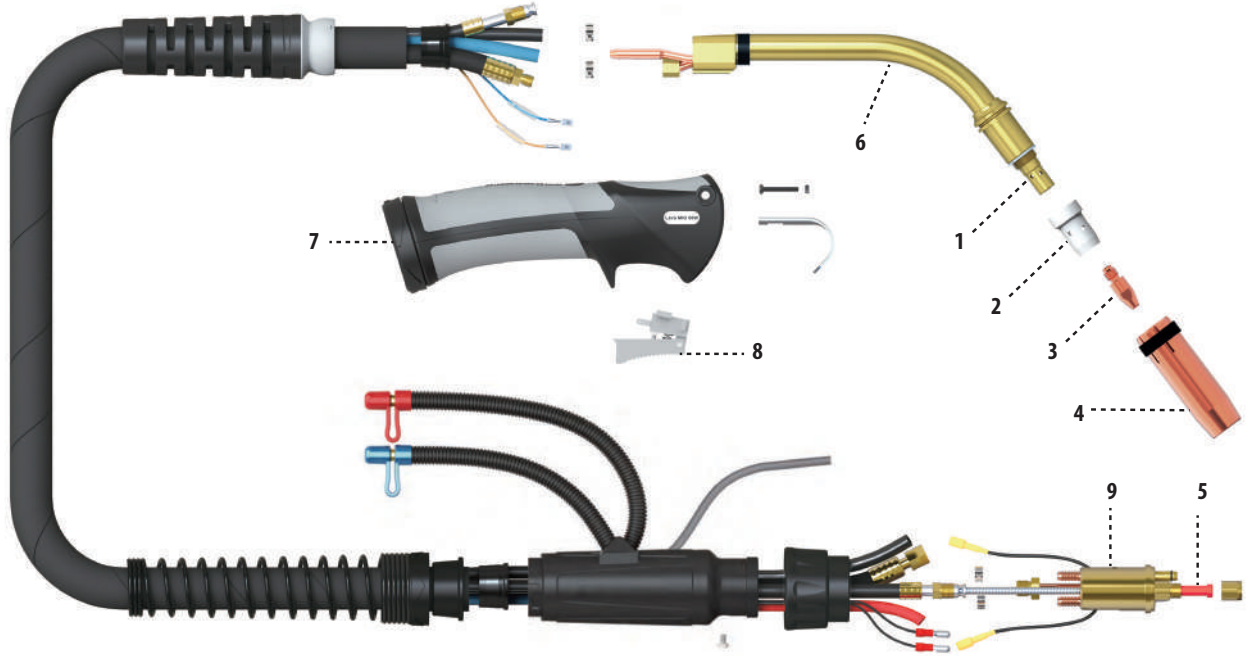

Model	Ürün Kodu		
	3 m	4 m	5 m
Lava MIG 50W	7120050003	7120050004	7120050005

Sarf Malzemeleri						
Parça No.	Malzeme Adı	Malzeme Kodu	Parça No.	Malzeme Adı	Malzeme Kodu	
1	Kontakt Meme Tutucu (M8)	7026000508	5	Çelik Spiral		
2	Gaz Dağıtıcı	7024100050		1.6 - 2.4 mm / 3 m	7025032024	
3	Kontakt Meme			1.6 - 2.4 mm / 4 m	7025042024	
	M8 x 0.8 x L30 mm	7023083008		1.6 - 2.4 mm / 5 m	7025052024	
	M8 x 1.0 x L30 mm	7023083010	5	Teflon Spiral		
	M8 x 1.2 x L30 mm	7023083012		1.0 - 1.2 mm / 3 m	7025531012	
	M8 x 1.6 x L30 mm	7023083016		1.0 - 1.2 mm / 4 m	7025541012	
	M8 x 2.0 x L30 mm	7023083020		1.0 - 1.2 mm / 5 m	7025551012	
	M8 x 2.4 x L30 mm	7023083024		1.2 - 1.6 mm / 3 m	7025531216	
4	Nozul (Ø16 x 76 mm)	7022001675		1.2 - 1.6 mm / 4 m	7025541216	
5	Çelik Spiral			1.2 - 1.6 mm / 5 m	7025551216	
	1.0 - 1.2 mm / 3 m	7025031012		1.6 - 2.0 mm / 3 m	7025531620	
	1.0 - 1.2 mm / 4 m	7025041012		1.6 - 2.0 mm / 4 m	7025541620	
	1.0 - 1.2 mm / 5 m	7025051012		1.6 - 2.0 mm / 5 m	7025551620	
	1.2 - 1.6 mm / 3 m	7025031216	6	Deve Boynu	Y522000566	
	1.2 - 1.6 mm / 4 m	7025041216	7	Kabza	Y522000559	
	1.2 - 1.6 mm / 5 m	7025051216	8	Tetik	Y522000560	
			9	Euro Konnektör	Y522000561	

Lava MIG 65W

550A CO₂ 500A mix gaz, EN60974-7 @ %100 devrede kalma, 1.00 – 1.60 mm tel kullanımı

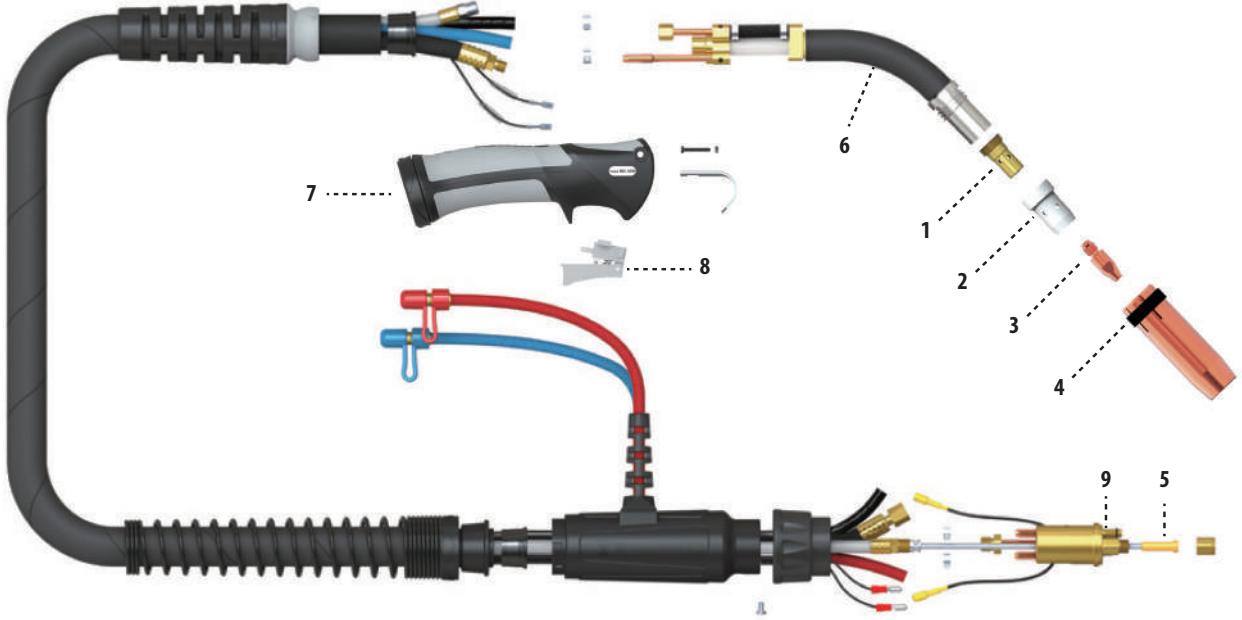

Model	Ürün Kodu		
	3 m	4 m	5 m
Lava MIG 65W	7120160003	7120160004	7120160005

Sarf Malzemeleri						
Parça No.	Malzeme Adı	Malzeme Kodu	Parça No.	Malzeme Adı	Malzeme Kodu	
1	Kontakt Meme Tutucu (M10)	7026000610	6	Çelik Spiral		
2	Gaz Dağıtıcı	7024100065		1.6 - 2.4 mm / 3 m	7025031624	
3	Kontakt Meme			1.6 - 2.4 mm / 4 m	7025041624	
	M10 x 1.0 x L35 mm	7023213510		1.6 - 2.4 mm / 5 m	7025051624	
	M10 x 1.2 x L35 mm	7023213512	6	Teflon Spiral		
	M10 x 1.6 x L35 mm	7023213516		1.0 - 1.2 mm / 3 m	7025531012	
	M10 x 2.0 x L35 mm	7023213520		1.0 - 1.2 mm / 4 m	7025541012	
	M10 x 2.4 x L35 mm	7023213524		1.0 - 1.2 mm / 5 m	7025551012	
	M10 x 2.8 x L30 mm	7023213528		1.2 - 1.6 mm / 3 m	7025531216	
4	Nozul Adaptörü	7023002821		1.2 - 1.6 mm / 4 m	7025541216	
5	Nozul (Ø17 x 77 mm)	7022101777		1.2 - 1.6 mm / 5 m	7025551216	
6	Çelik Spiral			1.6 - 2.0 mm / 3 m	7025531620	
	1.0 - 1.2 mm / 3 m	7025031012		1.6 - 2.0 mm / 4 m	7025541620	
	1.0 - 1.2 mm / 4 m	7025041012		1.6 - 2.0 mm / 5 m	7025551620	
	1.0 - 1.2 mm / 5 m	7025051012	7	Deve Boynu	Y522000567	
	1.2 - 1.6 mm / 3 m	7025031216	8	Kabza	Y522000558	
	1.2 - 1.6 mm / 4 m	7025041216	9	Tetik	Y522000560	
	1.2 - 1.6 mm / 5 m	7025051216	10	Euro Konnektör	Y522000561	

Lava TIG Serisi

Hafiflik ve ergonomide sizi en üst noktaya taşıyacak Magmaweld TIG torçları

Sarf Malzemeler

Kolay bulunabilir üst kalite ve uygun fiyatlı sarf malzemeleri.

Kaydırmaz Elcik

İki farklı ebatta üretilen elcikler ihtiyacınıza göre seçebileceğiniz model çeşitleri sunar. Ergonomik, kaydırmaz grip yapısı vidasız montaj ve özel tasarımları mafsalları ile ayrıcalık yaratır.

Hareketli Mafsal

Tek hareketle sökülebilen mafsal servis kolaylığının yanında en hassas uygulamalarda üst seviye hareket imkanı sunar.

Arka Konnektör ve Bağlantı Noktaları

Cam takviyeli polimer malzemeden üretilen kasası ile EN 60974-1 standartlarına uygun üretilmiştir. Basit ve estetik çözüm sunan tasarımı bağlantı problemleri ve makine uyumsuzlarını ortadan kaldırmıştır.

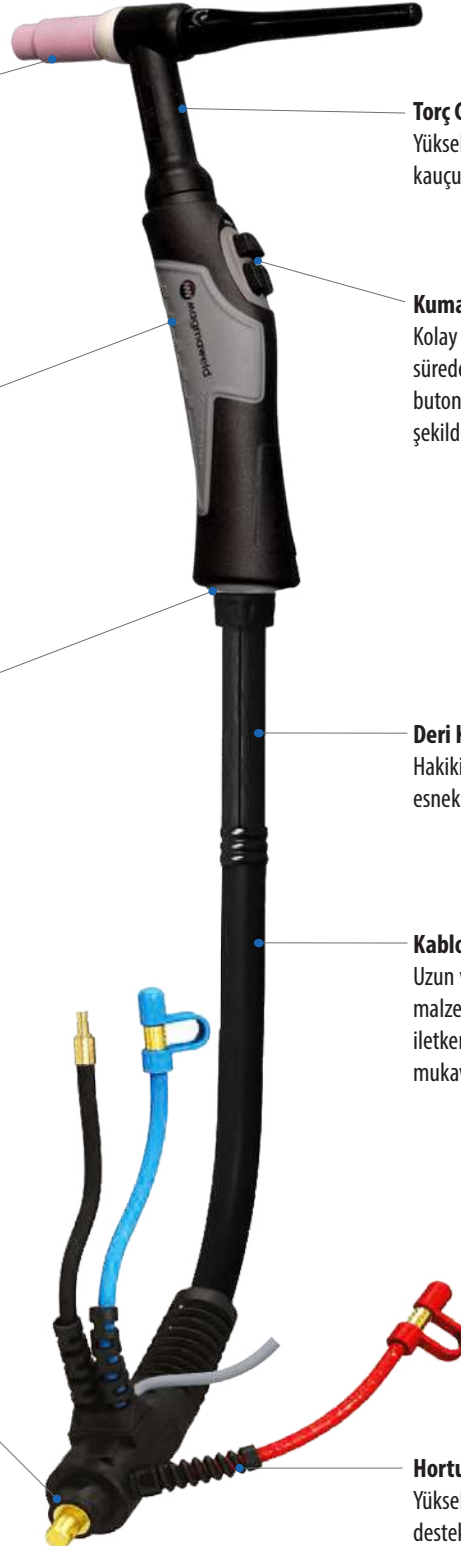

Torç Gövdesi

Yüksek sıcaklık mukavemetine sahip silikon destekli kauçuk malzeme sağlamlık ve hafifliği birleştirir.

Kumanda Butonu*

Kolay sökülüp takılan butonlar 5 saniyeden daha kısa sürede değiştirilebilir. Mini kart tasarımına sahip bu butonlar uzun ömür ve hassasiyeti ön planda tutacak şekilde üretilmiştir.

Deri Kılıf

Hakiki deriden imal edilen üst kılıf ile premium sınıfta esneklik ve estetik sunar.

Kablo Grubu

Uzun ve ağır testlere tabi tutulan kablo sistemi yüksek malzeme kalitesi ile hafiflik, esneklik ve mükemmel iletkenlik sağlar. Kauçuk destekli kablo malzemesi mukavemeti artırarak torç ömrünü uzatır.

Hortum Grubu

Yüksek sıcaklık ve basınca dayanıklı çapraz örgü destekli kauçuk hortumlar arıza ve kaçak ihtimallerini minimuma indirir.

*Modele göre değişkenlik gösterir.

Lava TIG Serisi

Hafiflik ve ergonomide sizi en üst noktaya taşıyacak
Magmaweld TIG torçları



Teknik Özellikler		Lava TIG 9	Lava TIG 17	Lava TIG 26	Lava TIG 24	Lava TIG 20W	Lava TIG 18W
Amper	DC	125 A	150 A	180 A	180 A	225 A	380 A
	AC	90 A	105 A	125 A	125 A	160 A	270 A
Devrede Kalma		%35	%35	%35	%35	%100	%100
Soğutma Tipi		Hava	Hava	Hava	Hava	Su	Su
Ürün Kodları	Torç 4 m	7110012504	7110013504	7110018004	7110018104	7110022504	7110022508
	8 m	7110012508	7110013508	7110018008	7110018108	7110022508	7110038008
	Regülatör	7020001004					

Lava TIG 9

125A DC, EN60974-7 @ %35 devrede kalma

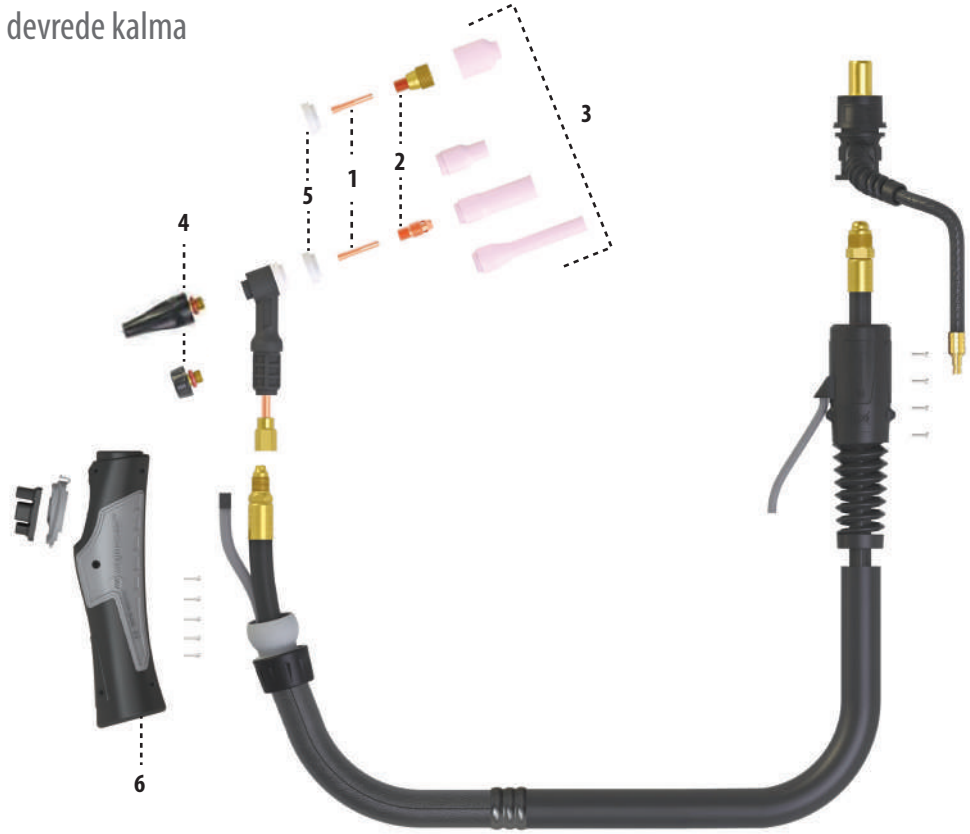

Model	Ürün Kodu	
Lava TIG 9	4 m	8 m
	7111040125	7111080125

Sarf Malzemeleri			Sarf Malzemeleri					
Parça No.	Malzeme Adı	Malzeme Kodu	Parça No.	Malzeme Adı	Malzeme Kodu			
1	Kıskaç	1.0 mm	7012010010	3	Seramik Nozul			
		1.6 mm	7012010016					
		2.0 mm	7012010020					
		2.4 mm	7012010024					
2	Kıskaç Tutucu	1.0 mm	7013010110				Ø11 - L30 mm No: 7	7014021107
		1.6 mm	7013010116				Ø12.5 - L30 mm No: 8	7014021208
		2.0 mm	7013010120				Ø16 - L30 mm No: 10	7014021610
		2.4 mm	7013010124				Ø5 - L48 mm No: 3 (Uzun)	7014030503
		1.0 mm (Lensli)	7016010010				Ø6 - L48 mm No: 4 (Uzun)	7014030604
		1.6 mm (Lensli)	7016010016				Ø8 - L48 mm No: 5 (Uzun)	7014030805
		2.0 mm (Lensli)	7016010020				Ø10 - L48 mm No: 6 (Uzun)	7014031006
		2.4 mm (Lensli)	7016010024				Ø6 - L25 mm No: 4 (Lensli)	7014140604
			Ø8 - L25 mm No: 5 (Lensli)	7014140805				
			Ø10 - L25 mm No: 6 (Lensli)	7014141006				
			Ø11 - L25 mm No: 7 (Lensli)	7014141107				
			Ø12.5 - L25 mm No: 8 (Lensli)	7014141208				
3	Seramik Nozul	Ø6 - L30 mm No: 4	7014020604	4	Arka Kapak	7015000104		
		Ø8 - L30 mm No: 5	7014020805	5	İzolatör	7017000103		
		Ø10 - L30 mm No: 6	7014021006	6	Kabza	Y512000269		
			7	Tetik	7910000001			

Lava TIG 17

150A DC, EN60974-7 @ %35 devrede kalma

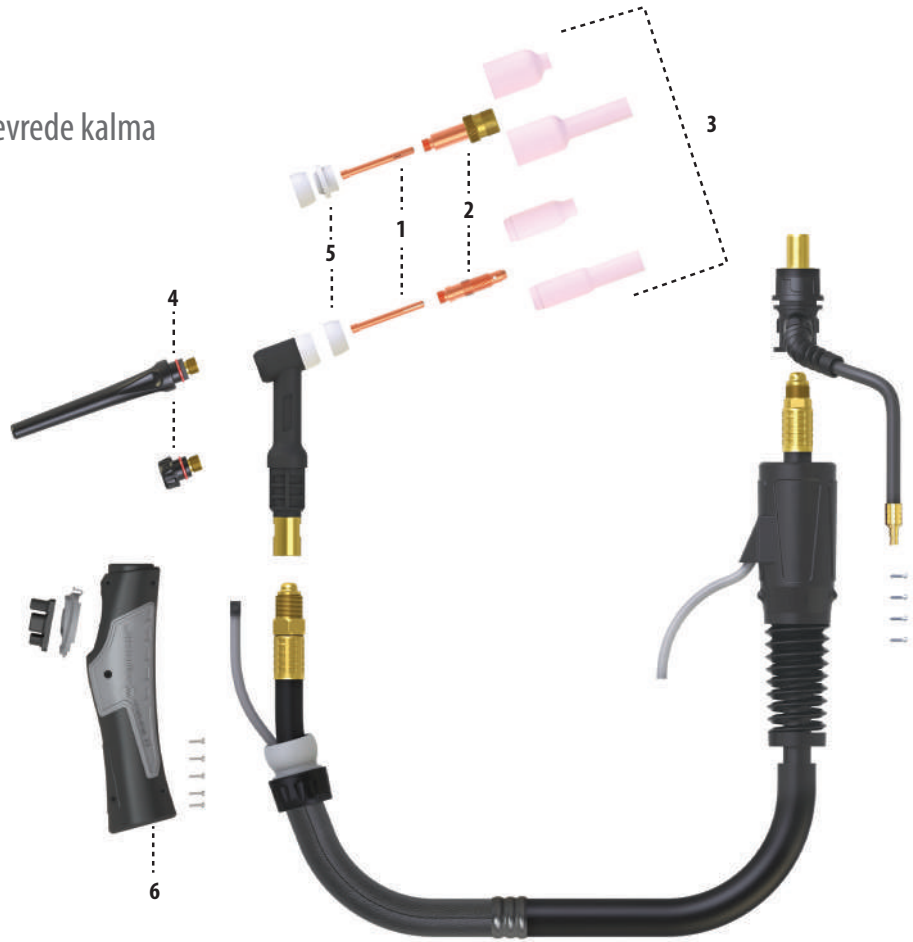

Model	Ürün Kodu	
Lava TIG 17	4 m 7110013504	8 m 7110013508

Sarf Malzemeleri			Sarf Malzemeleri					
Parça No.	Malzeme Adı	Malzeme Kodu	Parça No.	Malzeme Adı	Malzeme Kodu			
1	Kıskaç	1.6 mm	7012000016	3	Seramik Nozul			
		2.0 mm	7012000020			Ø6 - L46 mm No: 4	7014000604	
		2.4 mm	7012000024			Ø8 - L46 mm No: 5	7014000805	
		3.2 mm	7012000032			Ø10 - L46 mm No: 6	7014001006	
		4.0 mm	7012000040			Ø11 - L46 mm No: 7	7014001107	
2	Kıskaç Tutucu	1.0 mm	7013000110			Ø12.5 - L46 mm No: 8	7014001108	
		1.6 mm	7013000116			Ø16 - L46 mm No: 10	7014001610	
		2.0 mm	7013000120			Ø8 - L76 mm No: 5 (Uzun)	7014010805	
		2.4 mm	7013000124			Ø10 - L76 mm No: 6 (Uzun)	7014011006	
		3.2 mm	7013000132			Ø11 - L76 mm No: 7 (Uzun)	7014011107	
		4.0 mm	7013000140	4	Arka Kapak (Uzun)	7015000101		
		1.0 mm (Lensli)	7016000010			Arka Kapak (Kısa)	7015000102	
		1.6 mm (Lensli)	7016000016		5	İzolatör	7017000101	
		2.0 mm (Lensli)	7016000020	İzolatör (Lensli)			7017000102	
		2.4 mm (Lensli)	7016000024	6			Kabza	Y512000270
		3.2 mm (Lensli)	7016000032					7
		4.0 mm (Lensli)	7016000040					

Lava TIG 26

180A DC, EN60974-7 @ %35 devrede kalma

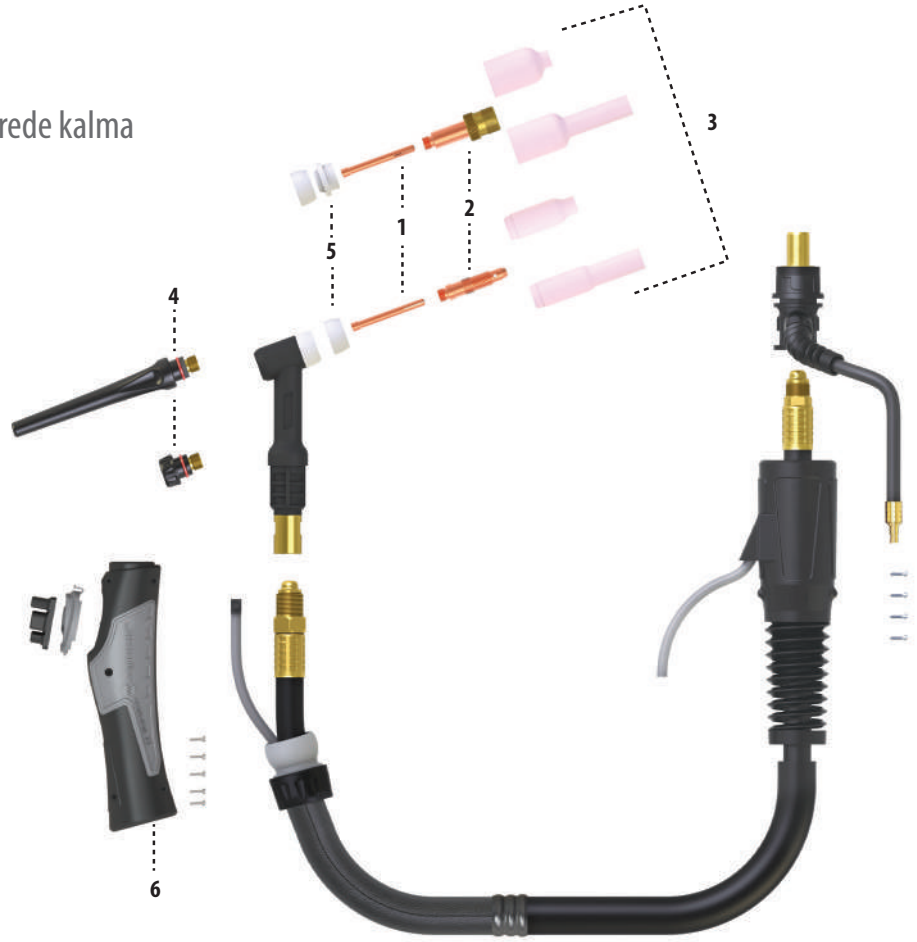

Model	Ürün Kodu	
Lava TIG 26	4 m 7110018004	8 m 7110018008

Sarf Malzemeleri			Sarf Malzemeleri		
Parça No.	Malzeme Adı	Malzeme Kodu	Parça No.	Malzeme Adı	Malzeme Kodu
1	Kıskaç		3	Seramik Nozul	
	1.6 mm	7012010016		Ø6 - L46 mm No: 4	7014000604
	2.0 mm	7012010020		Ø8 - L46 mm No: 5	7014000805
	2.4 mm	7012010024		Ø10 - L46 mm No: 6	7014001006
	3.2 mm	7012000032		Ø11 - L46 mm No: 7	7014001107
	4.0 mm	7012000040		Ø12.5 - L46 mm No: 8	7014001108
2	Kıskaç Tutucu			Ø16 - L46 mm No: 10	7014001610
	1.0 mm	7013000110		Ø8 - L76 mm No: 5 (Uzun)	7014010805
	1.6 mm	7013000116		Ø10 - L76 mm No: 6 (Uzun)	7014011006
	2.0 mm	7013000120		Ø11 - L76 mm No: 7 (Uzun)	7014011006
	2.4 mm	7013000124	4	Arka Kapak (Uzun)	7015000101
	3.2 mm	7013000132		Arka Kapak (Kısa)	7015000102
	4.0 mm	7013000140	5	İzolatör	7017000101
	1.0 mm (Lensli)	7016000010		İzolatör (Lensli)	7017000102
	1.6 mm (Lensli)	7016000016	6	Kabza	Y512000270
	2.0 mm (Lensli)	7016000020	7	Tetik	7910000001
	2.4 mm (Lensli)	7016000024			
	3.2 mm (Lensli)	7016000032			
	4.0 mm (Lensli)	7016000040			

Lava TIG 24

180A DC, EN60974-7 @ %35 devrede kalma

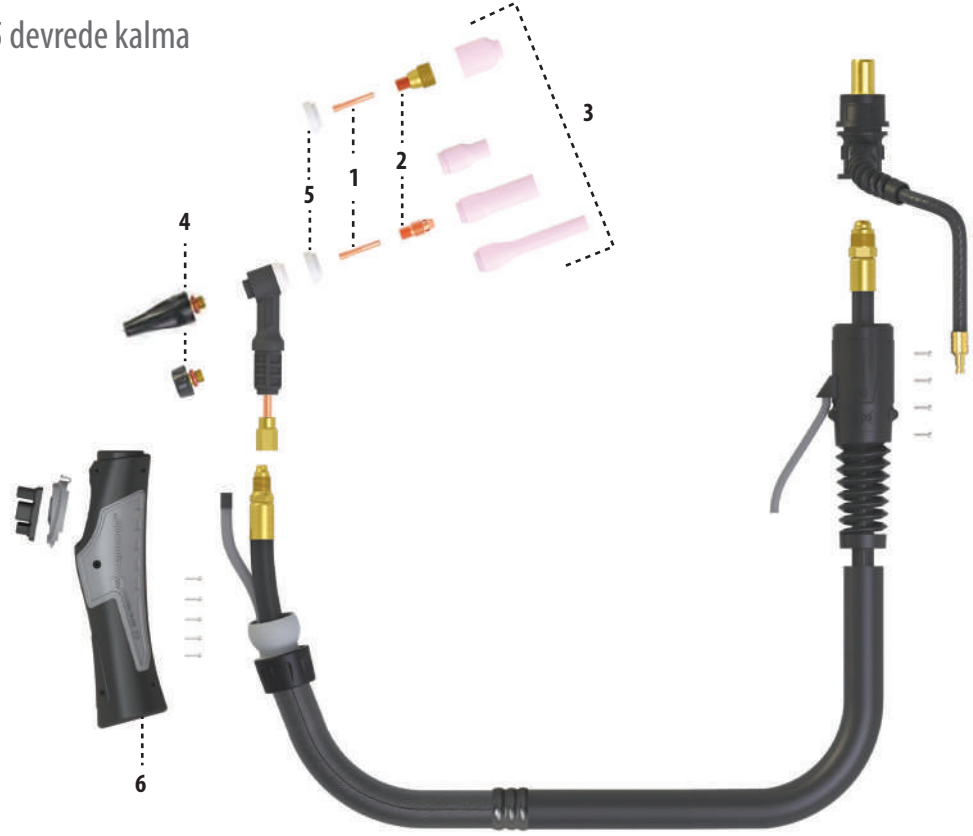

Model	Ürün Kodu	
Lava TIG 24	4 m 7110018104	8 m 7110018108

Sarf Malzemeleri			Sarf Malzemeleri			
Parça No.	Malzeme Adı	Malzeme Kodu	Parça No.	Malzeme Adı	Malzeme Kodu	
1	Kıskaç		4	Arka Kapak (Uzun)	7015000103	
	1.0 mm	7012020010		Arka Kapak (Kısa)	7015000104	
	1.6 mm	7012020016	5	İzolatör	7017000104	
	1.6 mm (Lensli)	7012100016		İzolatör (Lensli)	7017000105	
2	Kıskaç Tutucu		6	Kabza	Y512000269	
	1.0 mm	7013020110	7	Tetik	7910000001	
	1.6 mm	7013020116				
	1.0 mm (Lensli)	7016010010				
1.6 mm (Lensli)	7016010016					
3	Seramik Nozul					
	Ø6 - L17 mm No: 4	7014150604				
	Ø8 - L17 mm No: 5	7014150805				
	Ø10 - L17 mm No: 6	7014151006				
	Ø6 - L25 mm No: 4 (Lensli)	7014140604				
	Ø8 - L25 mm No: 5 (Lensli)	7014140805				
	Ø10 - L25 mm No: 6 (Lensli)	7014141006				
	Ø11 - L25 mm No: 7 (Lensli)	7014141107				
Ø12.5 - L25 mm No: 8 (Lensli)	7014141208					

Lava TIG 20W

225A DC, EN60974-7 @ %100 devrede kalma

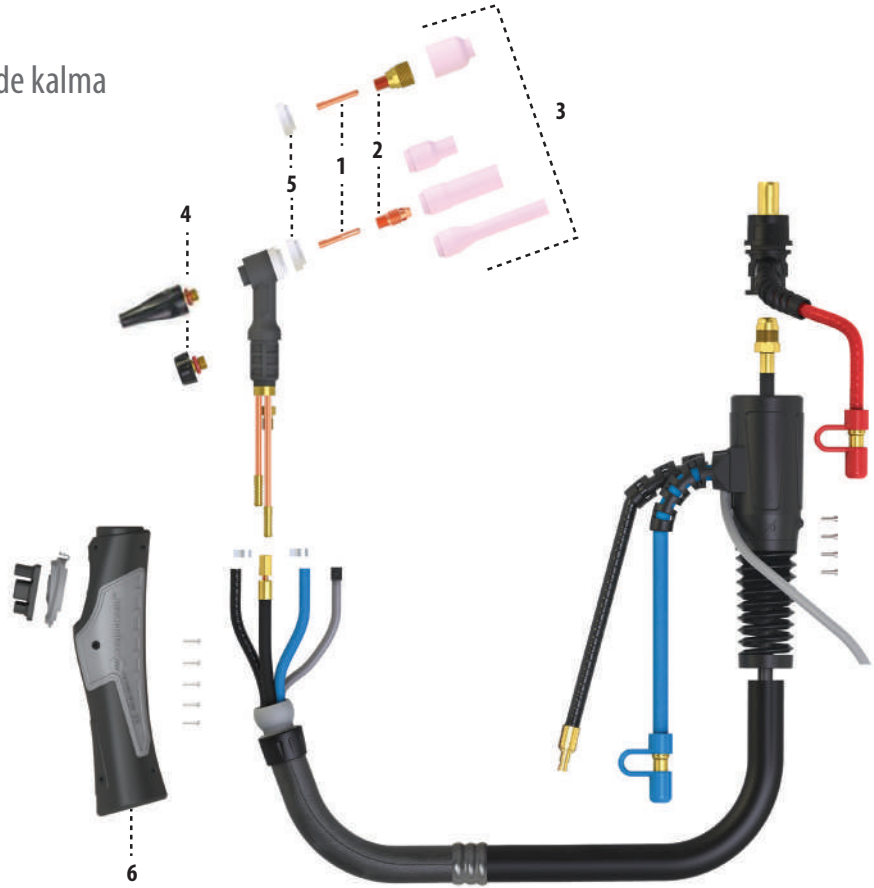

Model	Ürün Kodu	
Lava TIG 20W	4 m	8 m
	7110022504	7110022508

Sarf Malzemeleri			Sarf Malzemeleri				
Parça No.	Malzeme Adı	Malzeme Kodu	Parça No.	Malzeme Adı	Malzeme Kodu		
1	Kıskaç	1.0 mm	7012010010	3	Seramik Nozul		
		1.6 mm	7012010016			Ø11 - L30 mm No: 7	7014021107
		2.0 mm	7012010020			Ø12.5 - L30 mm No: 8	7014021208
		2.4 mm	7012010024			Ø16 - L30 mm No: 10	7014021610
2	Kıskaç Tutucu	1.0 mm	7013010110			Ø5 - L48 mm No: 3 (Uzun)	7014030503
		1.6 mm	7013010116			Ø6 - L48 mm No: 4 (Uzun)	7014030604
		2.0 mm	7013010120			Ø8 - L48 mm No: 5 (Uzun)	7014030805
		2.4 mm	7013010124			Ø10 - L48 mm No: 6 (Uzun)	7014031006
		1.0 mm (Lensli)	7016010010			Ø6 - L25 mm No: 4 (Lensli)	7014140604
		1.6 mm (Lensli)	7016010016			Ø8 - L25 mm No: 5 (Lensli)	7014140805
		2.0 mm (Lensli)	7016010020			Ø10 - L25 mm No: 6 (Lensli)	7014141006
		2.4 mm (Lensli)	7016010024			Ø11 - L25 mm No: 7 (Lensli)	7014141107
3	Seramik Nozul	Ø6 - L30 mm No: 4	7014020604			Ø12.5 - L25 mm No: 8 (Lensli)	7014141208
		Ø8 - L30 mm No: 5	7014020805	4	Arka Kapak (Uzun)	7015000103	
		Ø10 - L30 mm No: 6	7014021006	Arka Kapak (Kısa)	7015000104		
5	İzolatör	7017000103	6	Kabza	Y512000269		
7	Tetik	7910000001					

Lava TIG 18W

380A DC, EN60974-7 @ %100 devrede kalma

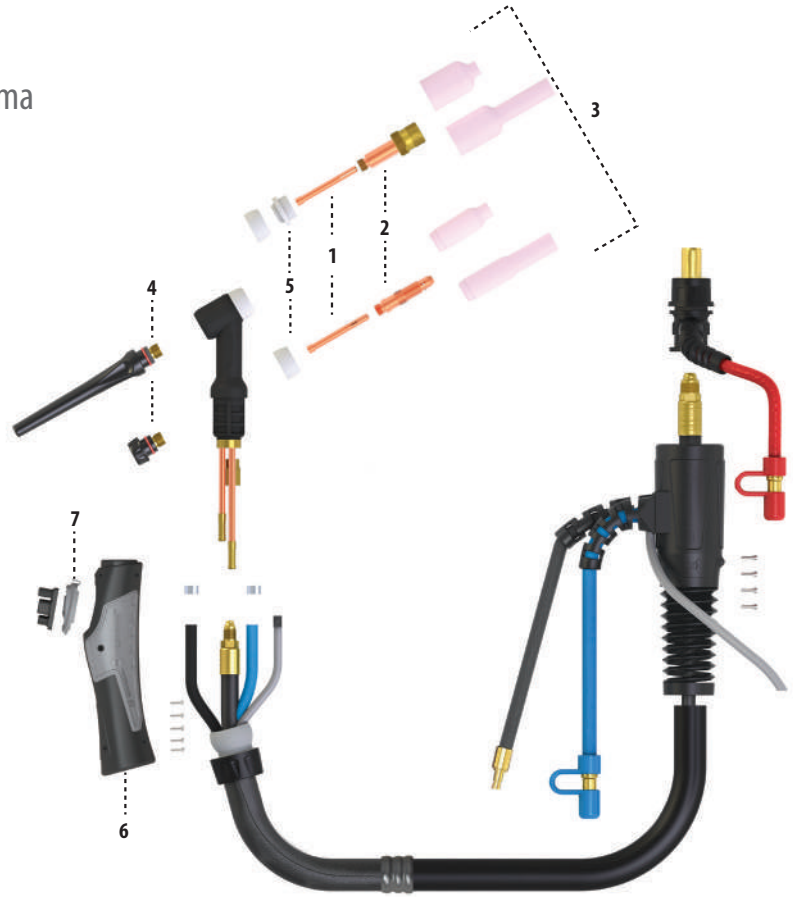

Model	Ürün Kodu	
Lava TIG 18W	4 m 7110038004	8 m 7110038008

Sarf Malzemeleri			Sarf Malzemeleri		
Parça No.	Malzeme Adı	Malzeme Kodu	Parça No.	Malzeme Adı	Malzeme Kodu
1	Kıskaç		3	Seramik Nozul	
	1.6 mm	7012000016		Ø6 - L46 mm No: 4	7014000604
	2.0 mm	7012000020		Ø8 - L46 mm No: 5	7014000805
	2.4 mm	7012000024		Ø10 - L46 mm No: 6	7014001006
	3.2 mm	7012000032		Ø11 - L46 mm No: 7	7014001107
	4.0 mm	7012000040		Ø12.5 - L46 mm No: 8	7014001108
2	Kıskaç Tutucu			Ø16 - L46 mm No: 10	7014001610
	1.0 mm	7013000110		Ø8 - L76 mm No: 5 (Uzun)	7014010805
	1.6 mm	7013000116		Ø10 - L76 mm No: 6 (Uzun)	7014011006
	2.0 mm	7013000120		Ø11 - L76 mm No: 7 (Uzun)	7014011107
	2.4 mm	7013000124	4	Arka Kapak (Uzun)	7015000101
	3.2 mm	7013000132		Arka Kapak (Kısa)	7015000102
	4.0 mm	7013000140	5	İzolatör	7017000101
	1.0 mm (Lensli)	7016000010		İzolatör (Lensli)	7017000102
	1.6 mm (Lensli)	7016000016	6	Kabza	Y512000270
	2.0 mm (Lensli)	7016000020	7	Tetik	7910000001
	2.4 mm (Lensli)	7016000024			
	3.2 mm (Lensli)	7016000032			

Plazma Torçları

Lava CUT Serisi

Yüksek kesim gücüne terfi etmek için
Magmaweld Plazma torçları

Sarf Malzemeler

Yüksek kaliteye sahip, uzun ömürlü sarf malzemeler özel olarak son teknoloji ile tasarlanıp üretilmiştir. Piyasadaki markalar ile uyumluluğu sayesinde yüksek fiyat / performans çözümleri sunar.

Tetik Mekanizması

Emniyet kilitli yüksek dayanımlı tetik mekanizması sayesinde iş kazalarının önüne geçer.

Kablo Grubu

Uzun ve ağır testlere tabi tutulan kablo sistemi yüksek malzeme kalitesi ile hafiflik, esneklik ve mükemmel iletkenlik sağlar. Kaucuk destekli kablo malzemesi mukavemeti arttırarak torç ömrünü uzatır.

Torç Kabzası

Yüksek sıcaklık mukavemetine sahip dayanıklı elcik tasarımı sağlamlık ve hafifliği birleştirir.

Arka Konnektör

Cam takviyeli polimer malzemeden üretilen kasası standartlara uygun üretilmiştir.

Basit ve estetik çözüm sunan tasarımı bağlantı problemleri ve makine uyumsuzlarını ortadan kaldırmıştır. Euro Konnektör yapısı ile piyasadaki diğer markalara da uyumluluk sağlar.



Plazma Torçları

Plazma El ile Kesim Torcu

10-35 A, %60 (35 A) devrede kalma, Gaz: Hava,
Kesme Çalışma Basıncı: 3,5 bar
Gaz Akışı (35 A): 90 lt/dk.
Ateşleme: HF'siz



Model	Ürün Kodu
Lava CUT Mini Torç	4 m 7142H03004
Manuel Sarf Kiti (miniCUT)	7942000300

Plazma Torçları

Plazma El ile Kesim Torcu

40-125 A, %60 (125 A) devrede kalma, Gaz: Hava / N₂,
Kesme Çalışma Basıncı: 5-6 bar
Oluk Açma Basıncı: 4-4,5 bar
Gaz Akışı (125 A): 295 lt/dk.
Ateşleme: HF'siz



Model	Ürün Kodu	
Lava CUT Manuel Torç	6 m 7142H10506	12 m 7142H10512

Plazma Mekanize Kesim Torcu

40-125 A, %60 (125 A) devrede kalma, Gaz: Hava / N₂,
Kesme Çalışma Basıncı: 5-6 bar
Oluk Açma Basıncı: 4-4,5 bar
Gaz Akışı (125 A): 295 lt/dk.
Ateşleme: HF'siz





Model	Ürün Kodu	
Lava CUT Mekanize Torç	6 m 7142H10506	12 m 7142H10512
Mekanize Torç Tube (Yükseklik kontrolü için kremayer dişli eklentisi)	7942000010	7942000010

Yüksek malzeme kalitesine sahip Magmaweld Sarf ve Aksesuarları ekonomik ve uzun ömürlü!



Malzemeler **kilitli PVC ambalajlar** ile içeriğini görebileceğiniz şekilde artık daha güvende!

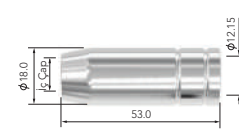
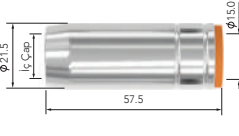

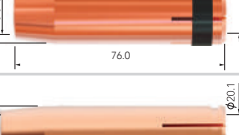
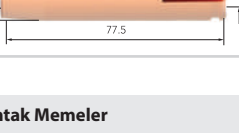
Nozullar	Malzeme Kodu	Malzeme Adı	İç Çap (Ø)	Kullanılan Lava MIG Torçlar					
				15	25	35	40	50W/WR	65W
	7022021653	Silindirik Nozul	16.0	●					
	7022001253	Konik Nozul	12.0	●					
	7022011053	Dar Nozul	10.5	●					
	7022031353	Şişe Nozul	12.8	●					
	7022021857	Silindirik Nozul	18.0		●				
	7022001554	Konik Nozul	15.0		●				
	7022011253	Dar Nozul	12.0		●				
	7022031457	Şişe Nozul	14.5		●				
	7022021983	Silindirik Nozul	19.0			●			
	7022001684	Konik Nozul	16.1			●			
	7022011283	Dar Nozul	12.0			●			
	7022021976	Silindirik Nozul	19.0				●	●	
	7022001675	Konik Nozul	16.0				●	●	
	7022011476	Dar Nozul	14.0				●	●	
	7022101777	Konik Nozul 2.6	17.0						●

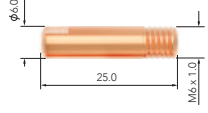
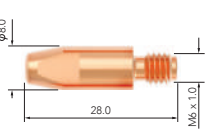
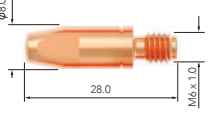

Kontakt Memeler	Malzeme Kodu	Malzeme Adı	Ölçü (mm)	Kullanılan Lava MIG Torçlar					
				15	25	35	40	50W/WR	65W
	7023062506	Kontakt Meme	0.6 - 0.023 x M6	●					
	7023062508	Kontakt Meme	0.8 - 0.030 x M6	●					
	7023062510	Kontakt Meme	1.0 - 0.040 x M6	●					
	7023062512	Kontakt Meme	1.2 - 0.045 x M6	●					
	7023062806	Kontakt Meme	0.6 - 0.023 x M6		●	●			
	7023062808	Kontakt Meme	0.8 - 0.030 x M6		●	●			
	7023062810	Kontakt Meme	1.0 - 0.040 x M6		●	●			
	7023062812	Kontakt Meme	1.2 - 0.045 x M6		●	●			
	7023062814	Kontakt Meme	1.4 - 0.055 x M6		●	●			
	7023062816	Kontakt Meme	1.6 - 0.063 x M6		●	●			
	7023162808	Kontakt Meme (Al)	0.8 - 0.040 x M6		●	●			
	7023162810	Kontakt Meme (Al)	1.0 - 0.045 x M6		●	●			
7023162812	Kontakt Meme (Al)	1.2 - 0.063 x M6		●	●				
	7023262808	Kontakt Meme (CuCrZr)	0.8 - 0.030 x M6		●	●			
	7023262810	Kontakt Meme (CuCrZr)	1.0 - 0.040 x M6		●	●			
	7023262812	Kontakt Meme (CuCrZr)	1.2 - 0.045 x M6		●	●			

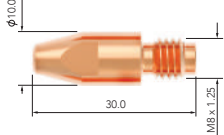
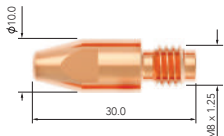
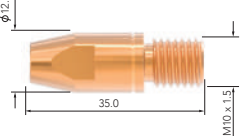
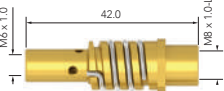
- Standart
- Opsiyonel



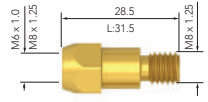
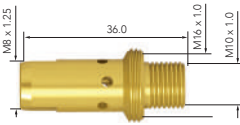
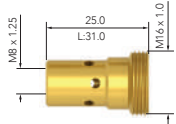
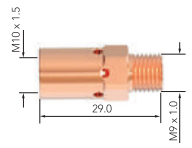

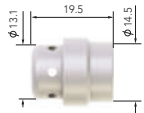
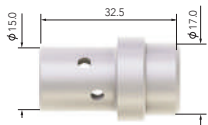
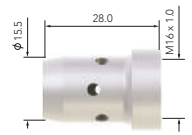

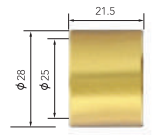



















Kontak Memeler	Malzeme Kodu	Malzeme Adı	Ölçü (mm)	Kullanılan Lava MIG Torçlar					
				15	25	35	40	50W/WR	65W
	7023083008	Kontak Meme	0.8 - 0.030 x M8			●	●	●	
	7023083010	Kontak Meme	1.0 - 0.040 x M8			●	●	●	
	7023083012	Kontak Meme	1.2 - 0.045 x M8			●	●	●	
	7023083014	Kontak Meme	1.4 - 0.055 x M8			●	●	●	
	7023083016	Kontak Meme	1.6 - 0.063 x M8			●	●	●	
	7023083020	Kontak Meme	2.0 - 0.080 x M8			●	●	●	
	7023183008	Kontak Meme (Al)	0.8 - 0.035 x M8			●	●	●	
	7023183010	Kontak Meme (Al)	1.0 - 0.045 x M8			●	●	●	
	7023183012	Kontak Meme (Al)	1.2 - 0.063 x M8			●	●	●	
	7023283010	Kontak Meme (CuCrZr)	1.0 - 0.040 x M8			●		●	
	7023283012	Kontak Meme (CuCrZr)	1.2 - 0.045 x M8			●		●	
	7023283016	Kontak Meme (CuCrZr)	1.6 - 0.063 x M8			●		●	
	7023283024	Kontak Meme (CuCrZr)	2.4 - 0.095 x M8			●		●	
	7023213512	Kontak Meme (CuCrZr)	1.2 - 0.045 x M10						●
	7023213514	Kontak Meme (CuCrZr)	1.4 - 0.055 x M10						●
	7023213516	Kontak Meme (CuCrZr)	1.6 - 0.063 x M10						●
	7023213520	Kontak Meme (CuCrZr)	2.0 - 0.080 x M10						●
	7023213524	Kontak Meme (CuCrZr)	2.4 - 0.095 x M10						●
Kontak Meme Tutucular	Malzeme Kodu	Malzeme Adı	Kullanılan Lava MIG Torçlar						
				15	25	35	40	50W/WR	65W
	7026000156	Meme Tutucu M6		●					
	7026000256	Meme Tutucu M6			●				

- Standart
- Opsiyonel

Kontak Meme Tutucular	Malzeme Kodu	Malzeme Adı	Kullanılan Lava MIG Torçlar					
			15	25	35	40	50W/WR	65W
 <p>M6 x 1.0 MB x 1.25 28.5 L:31.5 MB x 1.25</p>	7026000156	Meme Tutucu M6			●			
	7026000256	Meme Tutucu M6			●			
 <p>MB x 1.25 36.0 M16 x 1.0 M10 x 1.0</p>	7026000408	Meme Tutucu M8				●		
 <p>MB x 1.25 25.0 L:31.0 M16 x 1.0</p>	7026000508	Meme Tutucu M8					●	
 <p>M10 x 1.5 29.0 M9 x 1.0</p>	7026000610	Meme Tutucu M10						●

Gaz Dağıtıcılar	Malzeme Kodu	Malzeme Adı	Kullanılan Lava MIG Torçlar					
			15	25	35	40	50W/WR	65W
 <p>19.5 φ13.1 φ14.5</p>	7024100024	Gaz Dağıtıcı / Beyaz		●				
 <p>φ15.0 32.5 φ17.0</p>	7024100035	Gaz Dağıtıcı / Beyaz			●			
 <p>φ15.5 28.0 M16 x 1.0</p>	7024100050	Gaz Dağıtıcı / Beyaz				●	●	
 <p>φ16.4 31.0 M18 x 1.0</p>	7024100065	Gaz Dağıtıcı / Siyah						●
 <p>21.5 φ28 φ25</p>	7022302821	Nozul Adaptörü/ Pirinç						●

- Standart
- Opsiyonel

Spiraller	Malzeme Kodu	Malzeme Adı	Ölçü (mm)	Kullanılan Lava MIG Torçlar					
				15	25	35	40	50W/WR	65W
	7025030609	Çelik Spiral / 3 m	0.6-0.9	●	●				
	7025040609	Çelik Spiral / 4 m	0.6-0.9	●	●				
	7025031012	Çelik Spiral / 3 m	1.0-1.2		●	●	●		
	7025041012	Çelik Spiral / 4 m	1.0-1.2		●	●	●		
	7025051012	Çelik Spiral / 5 m	1.0-1.2		●	●	●		
	7025031216	Çelik Spiral / 3 m	1.6			●	●		
	7025041216	Çelik Spiral / 4 m	1.6			●	●		
	7025051216	Çelik Spiral / 5 m	1.6			●	●		
	7025032024	Çelik Spiral / 3 m	1.6-2.4			●	●		
	7025042024	Çelik Spiral / 4 m	1.6-2.4			●	●		
	7025052024	Çelik Spiral / 5 m	1.6-2.4			●	●		
	7025131012	Çelik Spiral / 3 m	1.0-1.2				●	●	●
	7025141012	Çelik Spiral / 4 m	1.0-1.2				●	●	●
	7025151012	Çelik Spiral / 5 m	1.0-1.2				●	●	●
	7025131216	Çelik Spiral / 3 m	1.2-1.6				●	●	●
	7025141216	Çelik Spiral / 4 m	1.2-1.6				●	●	●
	7025151216	Çelik Spiral / 5 m	1.2-1.6				●	●	●
	7025530610	Teflon Spiral / 3 m	0.6-0.9	●	●	●			
	7025540610	Teflon Spiral / 4 m	0.6-0.9	●	●	●			
	7025550609	Teflon Spiral / 5 m	0.6-0.9	●	●	●			
	7025531012	Teflon Spiral / 3 m	1.0-1.2		●	●	●	●	●
	7025541012	Teflon Spiral / 4 m	1.0-1.2		●	●	●	●	●
	7025551012	Teflon Spiral / 5 m	1.0-1.2		●	●	●	●	●
	7025531216	Teflon Spiral / 3 m	1.2-1.6			●	●	●	●
	7025541216	Teflon Spiral / 4 m	1.2-1.6			●	●	●	●
	7025551216	Teflon Spiral / 5 m	1.2-1.6			●	●	●	●

- Standart
- Opsiyonel

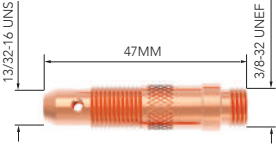
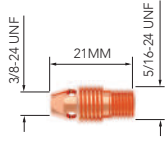
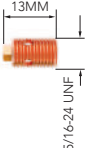

TIG Torç Sarfları

Nozullar	Malzeme Kodu	Malzeme Adı	Ölçü (mm)	Ölçü (inç)	Kullanılan Lava TIG Torçlar					
					9	17	26	24	20W	18W
	7012000016	Kıskaç	1.6	1/16"		●	●			●
	7012000020	Kıskaç	2.0	5/64"		●	●			●
	7012000024	Kıskaç	2.4	3/32"		●	●			●
	7012000032	Kıskaç	3.2	1/8"		●	●			●
	7012000040	Kıskaç	4.0	5/32"		●	●			●
	7012010010	Kıskaç	1.0	0.04"	●				●	
	7012010016	Kıskaç	1.6	1/16"	●				●	
	7012010020	Kıskaç	2.0	5/64"	●				●	
	7012010024	Kıskaç	2.4	3/32"	●				●	
	7012020010	Kıskaç	1.0	0.04"				●		
	7012020016	Kıskaç	1.6	1/16"				●		

Kontak Memeler	Malzeme Kodu	Malzeme Adı	Ölçü (mm)	Ölçü (inç)	Kullanılan Lava TIG Torçlar					
					9	17	26	24	20W	18W
	7013000110	Kıskaç Tutucu	1.0	0.04"		●	●			●
	7013000116	Kıskaç Tutucu	1.6	1/16"		●	●			●
	7013000120	Kıskaç Tutucu	2.0	5/64"		●	●			●
	7013000124	Kıskaç Tutucu	2.4	3/32"		●	●			●
	7013000132	Kıskaç Tutucu	3.2	1/8"		●	●			●
	7013010110	Kıskaç Tutucu	1.0	0.04"	●				●	
	7013010116	Kıskaç Tutucu	1.6	1/16"	●				●	
	7013010120	Kıskaç Tutucu	2.0	5/64"	●				●	
	7013010124	Kıskaç Tutucu	2.4	3/32"	●				●	
	7013020110	Kıskaç Tutucu	1.0	0.04"				●		
	7013020116	Kıskaç Tutucu	1.6	1/16"				●		



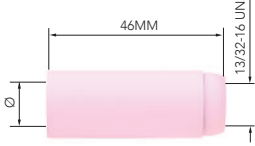

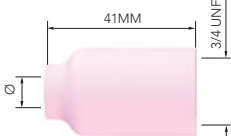
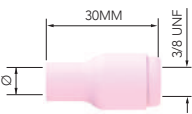
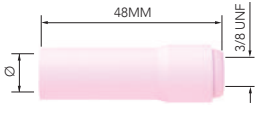
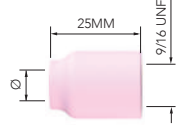
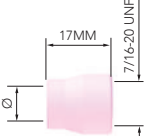
- Standart
- Opsiyonel

TIG Torç Sarfları

Seramik Nozullar	Malzeme Kodu	Malzeme Adı	No	Ø (mm)	Ölçü (inç)	Kullanılan Lava TIG Torçlar					
						9	17	26	24	20W	18W
	7014001610	Seramik Nozul	10	16	5/8"		●	●			●
	7014001108	Seramik Nozul	8	12.5	1/2"		●	●			●
	7014001107	Seramik Nozul	7	11	7/16"		●	●			●
	7014001006	Seramik Nozul	6	10	3/8"		●	●			●
	7014000805	Seramik Nozul	5	8	5/16"		●	●			●
	7014000604	Seramik Nozul	4	6	1/4"		●	●			●
	7014011107	Uzun Seramik Nozul	7	11	7/16"		●	●			●
	7014011006	Uzun Seramik Nozul	6	10	3/8"		●	●			●
	7014010805	Uzun Seramik Nozul	5	8	5/8"		●	●			●
	7014111208	Seramik Nozul	8	12.5	1/2"		●	●			●
	7014111107	Seramik Nozul	7	11	7/16"		●	●			●
	7014119506	Seramik Nozul	6	10	3/8"		●	●			●
	7014110805	Seramik Nozul	5	8	5/16"		●	●			●
	7014116504	Seramik Nozul	4	6	1/4"		●	●			●
	7014111711	Seramik Nozul	11	17	11/16"		●	●			●
	7014020604	Seramik Nozul	4	6	1/4"	●	●	●		●	●
	7014020805	Seramik Nozul	5	8	5/16"	●	●	●		●	●
	7014021006	Seramik Nozul	6	10	3/8"	●	●	●		●	●
	7014021107	Seramik Nozul	7	11	7/16"	●	●	●		●	●
	7014021208	Seramik Nozul	4	12.5	1/2"	●	●	●		●	●
	7014021610	Seramik Nozul	10	16	5/8"	●	●	●		●	●
	7014030503	Uzun Seramik Nozul	3	5	3/16"	●				●	
	7014030604	Uzun Seramik Nozul	4	6	1/4"	●				●	
	7014030805	Uzun Seramik Nozul	5	8	5/16"	●				●	
	7014031006	Uzun Seramik Nozul	6	10	3/8"	●				●	
	7014140604	Seramik Nozul	4	6	1/4"	●	●	●	●	●	●
	7014140805	Seramik Nozul	5	8	5/16"	●	●	●	●	●	●
	7014141006	Seramik Nozul	6	10	3/8"	●	●	●	●	●	●
	7014141107	Seramik Nozul	7	11	7/16"	●	●	●	●	●	●
	7014141208	Seramik Nozul	8	12.5	1/2"	●	●	●	●	●	●
	7014050604	Seramik Nozul	4	6	1/4"				●		
	7014050805	Seramik Nozul	5	8	5/16"				●		
	7014051006	Seramik Nozul	6	10	3/8"				●		

- Standart
- Opsiyonel



Gaz Lensleri	Malzeme Kodu	Malzeme Adı	Ölçü (mm)	Ölçü (inç)	Kullanılan Lava TIG Torçlar					
					9	17	26	24	20W	18W
	701600010	Gaz Lensi	1.0	0.04"		●	●			●
	701600016	Gaz Lensi	1.6	1/16"		●	●			●
	701600020	Gaz Lensi	2.0	5/64"		●	●			●
	701600024	Gaz Lensi	2.4	3/32"		●	●			●
	701600032	Gaz Lensi	3.2	1/8"		●	●			●
	7016010010	Gaz Lensi	1.0	0.04"	●				●	
	7016010016	Gaz Lensi	1.6	1/16"	●				●	
	7016010020	Gaz Lensi	2.0	5/64"	●				●	
	7016010024	Gaz Lensi	2.4	3/32"	●				●	
	7016010032	Gaz Lensi	3.2	1/8"	●				●	

İzolatörler	Malzeme Kodu	Malzeme Adı	Kullanılan Lava TIG Torçlar						
			9	17	26	24	20W	18W	
	7017000101	İzolatör		●	●				●
	7017000102	İzolatör		●	●				●
	7017000103	İzolatör	●					●	
	7017000104	İzolatör				●			
	7017000105	İzolatör				●			

Arka Kapaklar	Malzeme Kodu	Malzeme Adı	Kullanılan Lava TIG Torçlar						
			9	17	26	24	20W	18W	
	7015000101	Uzun Arka Kapak		●	●				●
	7015000102	Kısa Arka Kapak		●	●				●
	7015000103	Uzun Arka Kapak	●			●	●		
	7015000104	Kısa Arka Kapak	●			●	●		

- Standart
- Opsiyonel





Tungsten Elektrodlar

Tungsten Elektrodlar	Malzeme Kodu	Malzeme Adı	Ölçü (mm)
	7018000116	Tungsten Elektrod Kırmızı (Wt-20)	1.6 x 175 mm
	7018000120	Tungsten Elektrod Kırmızı (Wt-20)	2.0 x 175 mm
	7018000124	Tungsten Elektrod Kırmızı (Wt-20)	2.4 x 175 mm
	7018000132	Tungsten Elektrod Kırmızı (Wt-20)	3.2 x 175 mm
	7018000140	Tungsten Elektrod Kırmızı (Wt-20)	4.0 x 175 mm
	7018000216	Tungsten Elektrod Yeşil (Wp)	1.6 x 175 mm
	7018000220	Tungsten Elektrod Yeşil (Wp)	2.0 x 175 mm
	7018000224	Tungsten Elektrod Yeşil (Wp)	2.4 x 175 mm
	7018000232	Tungsten Elektrod Yeşil (Wp)	3.2 x 175 mm
	7018000240	Tungsten Elektrod Yeşil (Wp)	4.0 x 175 mm
	7018000316	Tungsten Elektrod Gri (Wc-20)	1.6 x 175 mm
	7018000320	Tungsten Elektrod Gri (Wc-20)	2.0 x 175 mm
	7018000324	Tungsten Elektrod Gri (Wc-20)	2.4 x 175 mm
	7018000332	Tungsten Elektrod Gri (Wc-20)	3.2 x 175 mm
	7018000340	Tungsten Elektrod Gri (Wc-20)	4.0 x 175 mm

Regülatör ve Isıtıcılar	Malzeme Kodu	Malzeme Adı
	7020001005	CO ₂ Regülatör
	7020001004	Argon/Mix Regülatör
	7020009002	Isıtıcı 220V
	7020009003	Isıtıcı 24V







- Standart
- Opsiyonel

Plazma Torç Sarfları

Torç Sarfları		Amper	Kullanım Tipi
	Elektrod	30 A	Normal Kesim
	Swirl Ring	30 A	
	Nozul	30 A	
	Shield Body (Retaining Cap)	30 A	
	Shield	30 A	

● Tüm Kullanım Tiplerinde

Plazma Torç Sarfları

Torç Sarfları		Amper	Kullanım Tipi					
			Normal Kesim		Hassas Kesim		Oluk Açma	
	Elektrod	45-105A	7042E00001	●	7042E00001	●	7042E00001	●
	Swirl Ring	45 A	7042220857	●	7042220947	●	-	
		65 A	7042220857	●	-		7042220857	●
		85 A	7042220857	●	-		7042220857	●
		105 A	7042220994	●	-		7042220994	●
	Nozul	45 A	7042220941	●	7042220930	●	-	
		65 A	7042220819	●	-		70422208NG	●
		85 A	7042220816	●	-		70422208NG	●
		105 A	7042220990	●	-		70422209NG	●
	Shield Body (Retaining Cap)	45-85 A	7042220854	●	7042220854	●	7042220854	●
		105 A	7042220855	●	-		7042220855	●
		45-85 A Ohmic	7042220953	●	7042220953	●	-	
		105 A Ohmic	7042220954	●	-	●	-	
	Shield	45-85 A	7042220818	●	7042220955	●	70422209SG	●
		105 A	7042220992	●	-		70422209SG	●
		45-85 A	7042220817	●	7042220948	●	-	
		105 A	7042220993	●	-		-	
	Deflektör	45 A	-		7042220931	●	-	

- Tüm Kullanım Tiplerinde
- Sadece Elde Kesim Tipinde
- Sadece Mekanize Kesim Tipinde

1957'den beri Kaynakçının Güven Kaynağı

Magmaweld, MIG/MAG ve TIG Telleri, Özlü Teller, Tozaltı Tozları ve Telleri, Kaynak Makineleri, Duman Filtreleme Sistemleri ve Robotik Sistemler geliştirmekte ve üretmektedir. Satışlarının %95'i Manisa'daki iki fabrikasında üretilmektedir.